

Varenummer: 2314450666
 Beskrivelse: E+G kunststof hjul
 RE.F8-125-PBL-N - Fast konsol i Galvaniseret stål

Mål

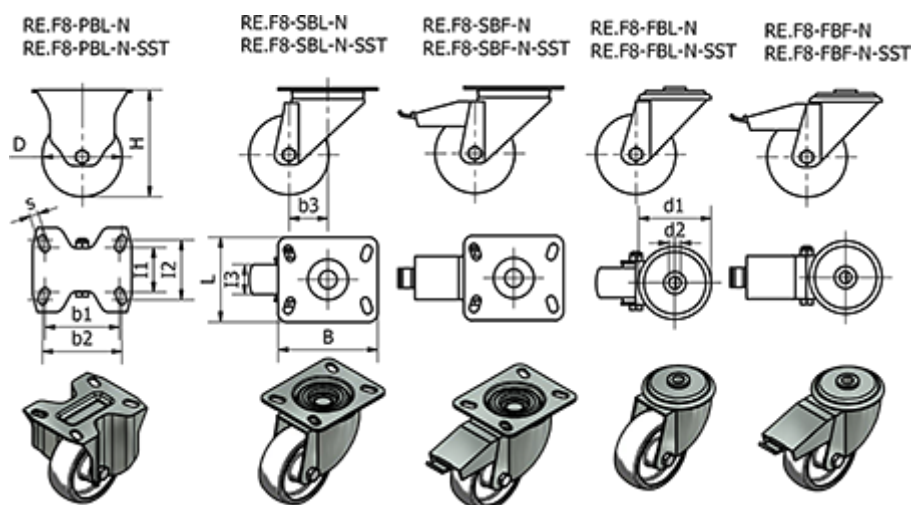

= -	Dynamisk belastning (N) = 2200	Rullemodstand (N) = 2000
B = 100	H = 156	s = 9
b1 = 75	l1 = 45	Type = RE.F8-125-PBL-N
b2 = 80	l2 = 60	Vægt (g) = 640
b3 =	l3 = 38	
D = 125	Kode = 450666	
d1 =	L = 85	
d2 =	R =	